

HD HERO2

BEDIENUNGSANLEITUNG UND
GARANTIEINFORMATIONEN

GoPro®
Be a HERO. ■■■■

Werden Sie Teil der GoPro-Gemeinde bei **facebook.com/goprocamera** und sehen Sie, was andere GoPro-Besitzer mit ihren GoPros so alles aufnehmen. Dort können Sie auch Ihre eigenen Aufnahmen veröffentlichen und die GoPro-Bewegung fördern!

Zubehör	4
Befestigungen	5
Merkmale des HD HERO2	6
Firmware-Aktualisierung	8
Grundlagen	8
Kameramodus	11
Erweiterte Menüeinstellungen	17
Zusätzliche Menüeinstellungen	24
Speicher-/SD-Karten	30
Systemvoraussetzungen	31
Übertragen von Dateien	32
Akkulaufzeit	34
Wichtige Vorsichtshinweise	36
Zusammenbau der Kamera	37
FCC-Erklärung	43
Garantie	44
Kundendienst	45

WEAR IT. MOUNT IT. LOVE IT.

PREMIUM-ZUBEHÖR



3D HERO® System



LCD BacPac™



Akku BacPac™

STANDARDZUBEHÖR



Floaty-Rückenklappe



Li-Ionen-Akku



Anti-Beschlagseinsätze



Ersatzobjektive



HD Ersatzgehäuse



HD Skeleton-Gehäuse



16 GB SD-Speicherkarte



32 GB SD-Speicherkarte

BEFESTIGUNGEN



Helm-
Frontbefestigung



Brustgeschirr



Befestigung
für Lenker und
Sattelstütze



Surf HERO
Montagekit



HD
Handgelenkgehäuse



Kopfgurt



Saugnapf-
befestigung



Gurt für belüftete
Helme



Überrollbügel-
Befestigung



Stativbefestigung



Militärhelm-
befestigung



Befestigungs-
sortiment



Geförnte
Klebefestigungen



Flache
Klebefestigungen

MERKMALE DES HD HERO2

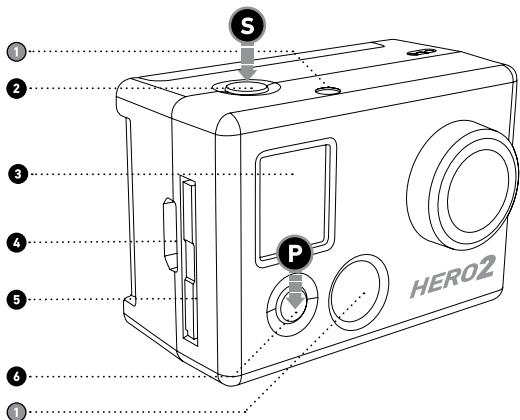

1. LED-Aufnahmelämpchen

2. AUSLÖSE-/AUSWAHLKNOPF **S**

3. LCD-Statusanzeige

4. HDMI-Anschluss
(Kabel separat erhältlich)

5. SD-Kartenschlitz

6. STROM/MODUS-Schalter **P**

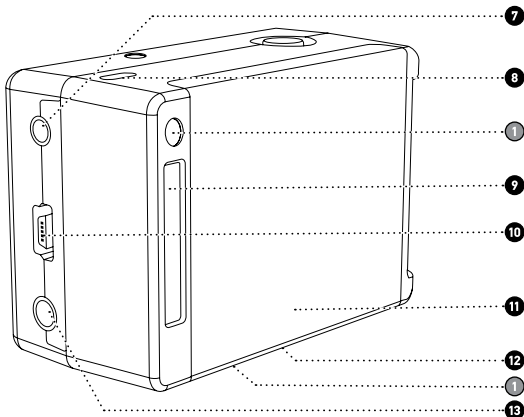

7. 2,5 mm Composite-Anschluss
(Kabel separat erhältlich)

8. Mikrofon

9. HERO-Anschluss

10. USB-Anschluss
(Dateiübertragung/Laden)

11. Akkudeckel

12. Summer
(Unterseite der Kamera)

13. 3,5 mm Eingang für
externes Mikrofon



GoPro gibt neue Kamerafunktionen durch Firmware-Aktualisierungen heraus. Die neuesten Versionen finden Sie unter gopro.com/firmware.

VVERWENDUNG DER HD HERO2: GRUNDLAGEN

ERSTE SCHRITTE

Bevor Sie die HD HERO2 erstmals verwenden:

1. Stecken Sie die SD-Speicherkarte in den SD-Kartenschlitz.

Die HD HERO2 ist mit SD und SDHC-Speicherkarten kompatibel (es werden Karten der Klasse 4 oder höher empfohlen).

► Weitere Informationen finden Sie unter **SPEICHER-/SD-KARTEN**.

2. Legen Sie den Akku in die HD HERO2-Kamera ein.







3. Laden Sie den Akku.

Der mit dem HD HERO2 gelieferte Lithiumionenakku ist bei der Lieferung nur teilweise geladen. Um den Akku voll zu laden, schließen Sie die Kamera über das USB-Kabel an eine Stromquelle wie z. B. einen Computer oder ein USB-Ladegerät an. Der Akku wird nicht beschädigt, wenn Sie ihn nicht laden können, bevor Sie die Kamera verwenden.

► Weitere Informationen finden Sie unter **AKKULAUFZEIT**.

ÜBERBLICK ÜBER DIE STANDARDEINSTELLUNGEN

Ab Werk ist die HD HERO2 mit den folgenden Standardeinstellungen konfiguriert:

	Kameramodus:	Video
	Videoauflösung:	960p-30 fps
	Bildwinkel:	170 ° breit
	Standbildauflösung:	11 Megapixel
	Zeitrafferintervall:	1 Sekunde
 MODE	Einschaltmodus:	Video

► Weitere Informationen über die Standardeinstellungen der Kamera und eine Anleitung zum Ändern der Einstellungen finden Sie unter **EINSTELLUNGSMENÜ**.

EIN- UND AUSSCHALTEN

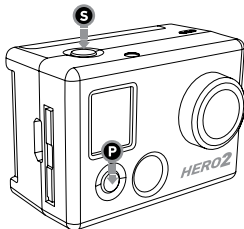

So schalten Sie die HD HERO2 EIN:

Drücken Sie einmal auf **P**. Das LED-Aufnahmelämpchen ✱ an der Vorderseite der Kamera blinkt dreimal und der Summer 🔊 gibt drei kurze Töne ab.

So schalten Sie die HD HERO2 AUS:

Halten Sie **P** zwei Sekunden lang gedrückt. Das LED-Aufnahmelämpchen ✱ blinkt siebenmal und der Summer 🔊 gibt sieben kurze Töne ab.

PROFITIPP:







Sie können Sie Standardeinstellungen der HD HERO2 ändern und die Kamera in den Einzelknopfmodus schalten, bei dem die Kamera sofort beim Einschalten mit der Aufnahme beginnt.

► Weitere Informationen finden Sie unter **EINZELKNOPFMODUS**.

VERWENDUNG DER HD HERO2: KAMERAMODUS

ÜBERBLICK



Wenn die HD HERO2 eingeschaltet ist, wird mit jedem Drücken von **P** zum nächsten Aufnahmemodus der Kamera bzw. zum Einstellungs Menü weitergeschaltet. Dies geschieht in der folgenden Reihenfolge:

	VIDEO	Videaufnahme
	FOTO	Einzelbildaufnahme
	BURST	Aufnahme von 10 Fotos in 1 Sekunde
	ZEITRAFFER	Fotoaufnahme alle 0,5, 1, 2, 5, 10, 30 und 60 Sekunden
	SELBST-TIMER	Aufnahme eines Einzelbildes nach einem Countdown von 10 Sekunden
	EINSTELLUNGEN	Ändern der Kamerakonfiguration

Die Kameramodi können jeweils im Einstellungs Menü geändert werden.

► Weitere Informationen finden Sie unter **AUFRUFEN DES EINSTELLUNGSMENÜS**.

VIDEOAUFNAHME

Vergewissern Sie sich, dass sich die Kamera im Videomodus befindet. Dies erkennen Sie am Symbol  auf der LCD-Anzeige. Ist dies nicht der Fall, drücken Sie wiederholt auf , bis die Kamera das Videomodussymbol zeigt.

- **So beginnen Sie mit der Videoaufnahme:**

Drücken Sie einmal auf . Die Kamera gibt einen Ton ab und das LED-Aufnahmelämpchen blinkt während der Aufnahme.

- **So halten Sie die Aufnahme an:**

Drücken Sie einmal auf . Das LED-Aufnahmelämpchen blinkt dreimal und die Kamera gibt drei Töne ab, um anzuzeigen, dass die Aufnahme angehalten wurde.

Die HD HERO2 hält die Aufnahme automatisch an, wenn die SD-Karte voll ist oder der Akku leer wird. Ihr Video wird gespeichert, bevor die Kamera abgeschaltet wird.





Während der Videoaufnahme zeigt die LCD-Anzeige die zurzeit gewählte Videoauflösung, den Objektivbildwinkel, die bisherige Laufzeit der aktuellen Aufnahme und die verbleibende Aufnahmezeit basierend auf dem verbleibenden Speicherplatz auf der SD-Karte.





Wenn die Aufnahme angehalten wird, zeigt die LCD-Anzeige an Stelle der verstrichenen Aufnahmezeit die Anzahl der auf der SD-Karte gespeicherten Videodateien.

PROFITIPP:

Wenn sich die Kamera im Einzelknopfmodus befindet, halten Sie  zwei Sekunden lang gedrückt, um den Einstellungsbildschirm  aufzurufen. Dort können Sie den Einzelknopfmodus ausschalten.

► Weitere Informationen finden Sie unter **EINZELKNOPFMODUS**.

EINZELBILDAUFNAHME

Vergewissern Sie sich, dass sich die Kamera im Fotomodus befindet. Dies erkennen Sie am Symbol  auf der LCD-Anzeige. Ist dies nicht der Fall, drücken Sie wiederholt auf , bis die Kamera das Fotomodussymbol zeigt.



So nehmen Sie ein Foto auf:

Drücken Sie einmal auf . Die Kamera gibt einen Ton ab und das LED-Aufnahmelämpchen blinkt einmal, um anzuzeigen, dass ein Foto aufgenommen wurde.



Im Fotomodus:

Die LCD-Anzeige zeigt die derzeit ausgewählte Fotoauflösung (11 MP, 8 MP oder 5 MP), die Anzahl der auf der SD-Karte gespeicherten Fotos und die Anzahl der Fotos, für die auf der SD-Karte noch Platz ist.



PROFITIPP:

Wenn Ihre SD-Karte voraussichtlich voll wird, bevor Sie die Dateien übertragen können, wählen Sie die Option 5 MP im Fotoeinstellungsmenü. Dateien mit 5 MP Auflösung sind kleiner als Dateien mit 11 MP Auflösung, sodass mehr davon auf der SD-Karte Platz finden.

► Weitere Informationen finden Sie unter **FOTOAUFLÖSUNGSMODUS**.

FOTO-BURST-MODUS

Im Foto-Burst-Modus nimmt die Kamera 10 Fotos in 1 Sekunde auf.

- Vergewissern Sie sich, dass sich die Kamera im Burst-Modus befindet. Dies erkennen Sie am Symbol  auf der LCD-Anzeige. Ist dies nicht der Fall, drücken Sie wiederholt auf , bis die Kamera das Burst-Modussymbol zeigt.
- Drücken Sie einmal auf  um über einen Zeitraum von einer Sekunde zehn Fotos aufzunehmen. Das LED-Aufnahmelämpchen blinkt und die Kamera gibt 10 Töne ab, um anzuzeigen, dass die Fotos aufgenommen wurden.







Wie im Fotomodus zeigt auch hier die LCD-Anzeige die derzeit ausgewählte Fotoauflösung (11 MP, 8 MP oder 5 MP), die Anzahl der auf der SD-Karte gespeicherten Fotos und die Anzahl der Fotos, für die auf der SD-Karte noch Platz ist.

PROFITIPP:

Im Burst-Modus ist die Chance, ein Foto des „ganz besonderen“ Moments zu erhaschen, zehnmals so hoch wie im Einzelfotomodus.

ZEITRAFFERFOTOMODUS

Der Zeitrafferfotomodus wird verwendet, um eine Reihe von Fotos in Abständen von **0,5, 1, 2, 5, 10, 30 oder 60 Sekunden** zu schießen (bei einem Intervall von 0,5 Sekunden empfiehlt sich die Verwendung einer SD-Karte von mindestens Klasse 10).





- ▶ Eine Anleitung zum Ändern der Zeitintervalleinstellung finden Sie in den erweiterten Einstellungen unter **ZEITRAFFERFOTOMODUS**.
 - Vergewissern Sie sich, dass sich die Kamera im Zeitraffermodus befindet. Dies erkennen Sie am Symbol  auf der LCD-Anzeige. Ist dies nicht der Fall, drücken Sie wiederholt auf , bis die Kamera das Zeitraffermodus-Symbol zeigt.
 - Drücken Sie einmal auf , um mit der Aufnahme von Zeitrafferfotos zu beginnen. Das LED-Aufnahmelämpchen blinkt mit jedem aufgenommenen Foto.
 - Drücken Sie einmal auf , um die Aufnahme von Zeitrafferfotos zu beenden. Das LED-Aufnahmelämpchen blinkt dreimal und die Kamera gibt drei Töne ab, um anzuzeigen, dass die Aufnahme angehalten wurde.



Wie im Fotomodus zeigt auch hier die LCD-Anzeige die derzeit ausgewählte Fotoauflösung (11 MP, 8 MP oder 5 MP), die Anzahl der auf der SD-Karte gespeicherten Fotos und die Anzahl der Fotos, für die auf der SD-Karte noch Platz ist.

SELBST-TIMER-MODUS

Im Selbst-Timer-Modus nimmt die HD HERO2 nach einem Countdown von 10 Sekunden ein einziges Photo auf.

- Vergewissern Sie sich, dass sich die Kamera im Selbst-Timer-Modus befindet. Dies erkennen Sie am Symbol  auf der LCD-Anzeige. Ist dies nicht der Fall, drücken Sie wiederholt auf , bis die Kamera das Selbst-Timer-Modussymbol zeigt.
- Um ein Foto aufzunehmen, drücken Sie einmal auf . Die Kamera gibt einen Ton ab und das LED-Aufnahmelämpchen blinkt während des Countdowns. Direkt vor Aufnahme des Fotos gibt die Kamera eine Reihe rascher Töne und Blinksignale ab.
- Um den Countdown-Timer anzuhalten, drücken Sie auf .



Wie im Fotomodus zeigt auch hier die LCD-Anzeige die derzeit ausgewählte Fotoauflösung (11 MP, 8 MP oder 5 MP), die Anzahl der auf der SD-Karte gespeicherten Fotos und die Anzahl der Fotos, für die auf der SD-Karte noch Platz ist.

AUFRUFEN DES EINSTELLUNGSMENÜS



Mit dem Einstellungsmenü können viele Funktionen der HD HERO2 bedarfsgemäß eingestellt werden.

So rufen Sie die HD HERO2-Einstellungen auf:

1. Achten Sie darauf, dass die Kamera **EINGESCHALTET** ist.
2. Durchlaufen Sie durch Drücken von **P** die Moduseinstellungen, bis das Symbol für **EINSTELLUNGEN**  auf der LCD-Statusanzeige erscheint.
3. Um das Einstellungsmenü zu öffnen, drücken Sie auf **S**.
4. Drücken Sie auf **P**, um durch die einzelnen Kameraeinstellungsmodi zu schalten.
5. Für jeden Einstellungsmodus gibt es mehrere Optionen. Drücken Sie auf **S**, um einen bestimmten Modus aufzurufen. Die derzeit aktive Option ist hervorgehoben. Drücken Sie auf **P**, um die Liste zu durchlaufen. Drücken Sie auf **S**, um die hervorgehobene Option auszuwählen und die Liste zu verlassen.
6. Drücken Sie auf **P**, um zum nächsten Kameraeinstellungsmodus zu schalten, oder auf **S**, um wieder die aktuelle Optionsliste anzuzeigen.

ERWEITERTE MENÜEINSTELLUNGEN



STANDARDMODUS BEIM EINSCHALTEN

Wählen Sie den Kameramodus, der beim Einschalten der Kamera aktiviert werden soll (den Standardmodus).



VIDEO (STANDARD)



FOTO



BURST



ZEITRAFFER



VIDEOAUFLÖSUNGSMODI

Ihre HD HERO2-Kamera verwendet die folgenden Videoauflösungen:

Auflösung/ FPS	Bildwinkel	Bildschirm- auflösung	Bester Verwendungszweck
1080-30	170° / 127°	1920x1080	Höchste Auflösung.
960-48 (Zeitlupe)	170° Weitwinkel	1280x960	Diese Auflösung bietet den größten vertikalen und horizontalen Bildbereich. Ideal für Zeitlupe.
960-30 (Standard)	170° Weitwinkel	1280x960	Diese Auflösung bietet den größten vertikalen und horizontalen Bildbereich.

ERWEITERTE MENÜEINSTELLUNGEN



VIDEOAUFLÖSUNGSMODI (FORTSETZUNG)

Auflösung/ FPS	Bildwinkel	Bildschirm- auflösung	Beste Verwendungszweck
720-60 (Zeitlupe)	170 ° Weitwinkel	1280x720	Zur Anbringung an Fahrzeugen und Ausrüstung, wenn ein maximaler Winkel in horizontaler Richtung gefordert ist und der vertikale Bildwinkel weniger wichtig ist. Ideal für Zeitlupe.
720-30	170 ° Weitwinkel	1280x720	Zur Anbringung an Fahrzeugen und Ausrüstung, wenn ein maximaler Winkel in horizontaler Richtung gefordert ist und der vertikale Bildwinkel weniger wichtig ist.
WVGA-120 (Extreme Zeitlupe)	170 ° Weitwinkele	848x480	Für kleinere Dateigrößen. Dies ist die Auflösung für die Standarddefinition. Ideal für extreme Zeitlupe.
WVGA-60 (Extreme Zeitlupe)	170 ° Weitwinkel	848x480	Für kleinere Dateigrößen. Dies ist die Auflösung für die Standarddefinition. Ideal für Zeitlupe.



Wenn Sie die Kamera im Videomodus verwenden, wird die zurzeit ausgewählte Videoauflösung auf der LCD-Statusanzeige unterhalb des Videomodus-Symbols angezeigt.

PROFITIPP:

Es empfiehlt sich, beim Tragen der Kamera am Helm oder an Brustgurten die Einstellung 960-48 zu verwenden, um beim Fahrradfahren den Lenker oder beim Skifahren die eigenen Knie zu sehen.

ERWEITERTE MENÜEINSTELLUNGEN



BILDWINKELMODI

Beim Aufnehmen von Video in 1080 px können Sie die Kamera so einstellen, dass Aufnahmen mit Standardweitwinkel (170 °) oder einem mittelweiten Winkel (127 °) aufgenommen werden.

► Weitere Informationen finden Sie unter **VIDEOAUFLÖSUNGSMODUS**.

WEIT 170 ° (Standard)

MITTEL 127 °



FOTOAUFLÖSUNGSMODI

Die HD HERO2 kann Fotos mit 11 MP, 8 MP oder 5 MP Auflösung aufnehmen. Die Änderung dieser Einstellung wirkt sich auf Fotos aus, die im Foto-, Burst-, Selbst-Timer- und Zeitraffermodus aufgenommen werden.

11 MP (Standard)

8 MP

5 MP



11 MP

01

873

Wenn Sie die Kamera in einem dieser Fotomodis verwenden, wird die zurzeit ausgewählte Fotoauflösung auf der LCD-Anzeige unterhalb des Fotomodussymbols angezeigt.

ERWEITERTE MENÜEINSTELLUNGEN



ZEITRAFFERMODI

Sie können zahlreiche Zeitintervalle für Ihre Zeitrafferfotos wählen.

Wählen Sie 0,5, 1 (Standard), 2, 5, 10, 30 oder 60 Sekunden.



UMKEHRMODUS FÜR VIDEO/BILDER

Wenn Sie die Kamera zur Befestigung auf den Kopf stellen müssen, können Sie sie so einstellen, dass das Foto oder Video umgekehrt angezeigt wird. So erscheint es bei der Anzeige auf dem Computer oder Fernsehgerät in korrekter Ausrichtung. Das „Umdrehen“ des Fotos oder Videos auf dem Computer wird überflüssig.



(Standard) Kamera aufrecht



Kamera auf den Kopf gestellt



PUNKTMESSUNGSEINSTELLUNGEN

Schalten Sie die Punktmessung ein, wenn Sie von einem dunklen Ort aus eine hellere Umgebung aufnehmen, z. B. wenn Sie vom Innenraum des Autos aus eine Außenaufnahme machen.

OFF (Standard)

ON

Hinweis: Wenn die Punktmessung eingeschaltet ist, wird oben rechts auf der LCD-Anzeige das Punktmessungssymbol  angezeigt.

ERWEITERTE MENÜEINSTELLUNGEN



EINZELKNOPFMODUS

Im Einzelknopfmodus beginnt die Kamera automatisch mit der Aufnahme im Standardeinschaltmodus, wenn die Kamera **INGESCHALTET** wird. Wenn der Einzelknopfmodus auf **EIN** steht, ist **S** deaktiviert. Um die Aufnahme anzuhalten, müssen Sie die Kamera **AUSSCHALTEN**.

OFF (Standard)

ON



So schalten Sie den Einzelknopfmodus EIN:

1. Gehen Sie zum Einstellungsmenü  (► Weitere Informationen finden Sie unter **AUFRUFEN DES EINSTELLUNGSMENÜS.**)
2. Durchlaufen Sie mit **P** die Einstellungsmenüs, bis das Menü Einzelknopfmodus angezeigt wird.
3. Drücken Sie auf **S**, um das Einzelknopfmenü zu öffnen.
4. Drücken Sie einmal auf **P**, um ON zu wählen, und drücken Sie dann einmal auf **S**, um die Auswahl zu bestätigen.
5. Drücken Sie auf **P**, um das Einstellungsmenü zu durchlaufen. Wählen Sie die Option und drücken Sie auf EXIT



EINZELKNOPFMODUS (FORTSETZUNG):

So schalten Sie den Einzelknopfmodus AUS:

1. Halten Sie bei EINGESCHALTETER Kamera zwei Sekunden lang **S** gedrückt, bis das Einstellungssymbol  angezeigt wird.
2. Öffnen Sie das Einstellungsmenü, indem Sie auf **S** drücken.
3. Durchlaufen Sie durch Drücken von  das Einstellungsmenü, bis **P** angezeigt wird. Drücken Sie auf **S**, um das Einzelknopfmenü zu öffnen.
4. Drücken Sie einmal auf [icon], um OFF zu wählen und drücken Sie dann einmal auf **S**, um die Auswahl zu bestätigen.
5. Drücken Sie auf **P**, um das Einstellungsmenü zu durchlaufen. Wählen Sie die Option und drücken Sie auf EXIT.

PROFITIPP:

Im Einzelknopfmodus ist die Kamera entweder eingeschaltet und nimmt auf oder sie ist abgeschaltet. Dies erleichtert die Bedienung der Kamera, wenn Sie diese einem Freund geliehen haben oder wenn Sie nur in einem Modus aufnehmen möchten.

ZUSÄTZLICHE MENÜEINSTELLUNGEN



WEITERE MENÜEINSTELLUNGEN

Um weitere Einstellungen anzuzeigen, öffnen Sie das Menü MEHR . Hier sind die folgenden Einstellungen zu finden:



LÖSCHEN

Zum Löschen der letzten Datei oder aller Dateien und zum Neuformatieren der SD-Karte.

CANCEL (Standard)

LAST

ALL/REFORMAT

So löschen Sie die zuletzt gespeicherte Datei:

1. Drücken Sie bei angezeigtem Einstellungsmenü Löschen auf **S**, um die Löschungsliste zu öffnen.
2. Im Löschmenü können Sie mit **P** die Liste durchlaufen und eine der folgenden Optionen wählen:
 - **CANCEL:** Um den Löschvorgang abzubrechen, drücken Sie auf **P**, um zum Haupteinstellungsmenü zurückzukehren.



LÖSCHEN (FORTSETZUNG):

- **LAST:** Um die zuletzt gespeicherte Datei zu löschen, drücken Sie auf **S**, um die Menüoption zu wählen. Auf dem LCD-Bildschirm wird ein Bestätigungsmenü angezeigt. Hier können Sie mit **P** die Menüoptionen durchlaufen.

Die Menüoptionen lauten wie folgt:



NO: Drücken Sie auf **S**, um den Vorgang abzubrechen und zum Haupteinstellungsmenü zurückzukehren.

YES: Drücken Sie auf **S**, um YES (Ja) zu wählen. Die zuletzt gespeicherte Datei wird gelöscht.

- **ALL/Format SD Card:** Um alle Dateien auf der SD-Karte zu löschen, drücken Sie auf **S**, um das Menü zu wählen. Auf dem LCD-Bildschirm wird ein Bestätigungsmenü angezeigt. Hier können Sie mit **P** die Menüoptionen durchlaufen.

Die Menüoptionen lauten wie folgt:



NO: Drücken Sie auf **S**, um den Vorgang abzubrechen und zum Haupteinstellungsmenü zurückzukehren.

YES: Drücken Sie auf **S**, um YES (Ja) zu wählen. Alle Dateien werden gelöscht. Beim Löschen aller Dateien blinkt das LED-Lämpchen kontinuierlich, bis die Formatierung abgeschlossen ist.

ZUSÄTZLICHE MENÜEINSTELLUNGEN



NTSC / PAL

Diese Einstellung steuert die Bildrate bei der Videoaufnahme und beim Abspielen von Video von der Kamera zur Anzeige auf einem Fernsehgerät. Wählen Sie NTSC, wenn die Anzeige auf einem Fernsehgerät in Nordamerika erfolgt. Wählen Sie PAL zur Anzeige auf einem PAL-Fernsehgerät (die meisten Geräte außerhalb Nordamerikas), egal in welcher Region.

NTSC (Standard)

PAL



BILDSCHIRMANZEIGE (OSD)

Wählen Sie diese Option, wenn Sie die Aufnahmesymbole und Informationen auf dem Videobildschirm ein- oder ausblenden möchten (beim Anzeigen von Live-Video auf einem TV-Bildschirm oder mit LCD BacPac™). Mit OFF werden die Symbole ausgeblendet und mit ON werden sie eingeblendet.

OFF (Standard)

ON



LED-LÄMPCHEN

Sie können wählen, ob alle 4 LED-Lämpchen oder nur 2 LED-Lämpchen (vorne und hinten) aktiv sein sollen, oder ob alle LED-Lämpchen AUSGESCHALTET werden sollen (OFF).

4 (Standard)

2

OFF

ZUSÄTZLICHE MENÜEINSTELLUNGEN



KAMERATON

Sie können die Lautstärke des Tonsignals der Kamera lauter oder leiser stellen als die Standardeinstellung und das Signal mit dem Tarnmodus ganz ausschalten.

100% (Standard)

70%

OFF



AUTOMATISCHES ABSCHALTEN

Sie können die Kamera so programmieren, dass sie nach einem bestimmten Zeitraum ohne Aktivität (wenn keine Videos oder Fotos aufgenommen und keine Knöpfe gedrückt wurden) automatisch ABGESCHALTET wird. Wenn Sie die Kamera auf MANUAL (manuell) einstellen, müssen Sie die Kamera von Hand AUSSCHALTEN.

MANUAL (Standard)

60s

120s

300s

ZUSÄTZLICHE MENÜEINSTELLUNGEN



DATUM/UHRZEIT/MONAT

Sie können die Systemuhr der Kamera so einstellen, dass Ihre Video- und Fotodateien mit einem korrekten Datums- und Zeitstempel gespeichert werden. Sie müssen die Datums- und Uhrzeitinformationen korrigieren, wenn der Akku für längere Zeit aus der Kamera entfernt wurde.



00/00/11
MM/DD/YY
00:00

Monat/Tag/Jahr



00/00/11
MM/DD/YY
00:00
HH:MM

Stunde/Minute

1. Drücken Sie wiederholt auf **P**, bis Datum/Uhrzeit/Monat  auf der LCD-Anzeige erscheint.
2. Drücken Sie auf **S**, um mit dem Einstellen von Datum und Uhrzeit zu beginnen.
3. Die LCD-Anzeige zeigt das Menü zum Einstellen von Datum/Uhrzeit/Monat mit hervorgehobenem Monatsfeld. Drücken Sie auf **S**, um eine Liste der Monate aufzurufen (1 bis 12).
4. Durchlaufen Sie die Liste mit **P**, bis der korrekte Monat hervorgehoben ist.
5. Drücken Sie auf **S**, um den hervorgehobenen Monat zu wählen.
6. Das Einstellungsmenü für Datum/Uhrzeit/Monat wird angezeigt. Drücken Sie einmal auf **P**, um das Tagesfeld hervorzuheben, und drücken Sie auf **S**, um die Liste der Tage aufzurufen (1 bis 31).
7. Verwenden Sie erneut **P**, um den korrekten Tag hervorzuheben, und **S**, um ihn auszuwählen.
8. Wiederholen Sie diesen Vorgang für das Jahr, die Stunde und die Minuten.

PROFITIPP:

Die Felder für Datum/Uhrzeit/Monat sind abgekürzt. Der Monat wird z. B. durch MM dargestellt, der Tag durch DD und das Jahr durch YY. Die Stunde ist HH und die Minuten werden durch MM gekennzeichnet.

EXIT EINSTELLUNGSMENÜ VERLASSEN

Um zum Standardmodus der Kamera zurückzukehren, drücken Sie am Bildschirm EXIT auf .

SPEICHER-/SD-KARTEN

Die HD HERO2-Kamera kann SD- und SDHC-Speicherkarten mit den Speicherkapazitäten 2 GB, 4 GB, 8 GB, 16 GB and 32 GB aufnehmen. Zwar können Karten aller Geschwindigkeiten mit der Kamera verwendet werden, GoPro empfiehlt jedoch zum Aufnehmen von HD-Video Karten mit höheren Geschwindigkeiten (Klasse 4 oder höher). GoPro empfiehlt die Verwendung von Marken-SDHC-Karten für maximale Zuverlässigkeit bei hoher Vibration.

So legen Sie eine SD-Karte ein:

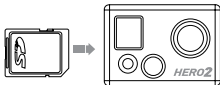

1. Stecken Sie die SD-Karte so in den SD-Kartenslot, dass das SD-Kartenetikett auf die Vorderseite der Kamera zeigt.
2. Die SC-Karte rastet ein, wenn sie vollständig eingesteckt ist.

So nehmen Sie eine SD-Karte heraus:

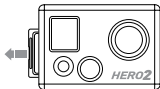

1. Legen Sie den Fingernagel an die Kante der SD-Karte und drücken Sie sie sanft weiter in die Kamera.
2. Die Karte springt weit genug aus der Kamera, um sie herauszuziehen.

SYSTEMVORAUSSETZUNGEN

Die HD HERO2-Kamera ist mit Microsoft® Vista, 7 oder höher und mit Mac OS X 10.5 oder höher kompatibel.

Systemvoraussetzungen für volle HD-Wiedergabe bei 60 fps mit 1080 px und 720 px:

WINDOWS	MAC
Microsoft Windows® Vista 7+	Mac OS® X 10.4.11 oder höher
3.2 GHz Pentium 4 oder schneller	2.0 GHz Intel Core Duo oder schneller
DirectX 9.0c oder höher	Mindestens 1 GB System-RAM
Videokarte mit mindestens 256 MB RAM	Videokarte mit mindestens 128MB RAM
Mindestens 1 GB System-RAM	

PROFITIPP:

Wenn Sie auf dem Computer keine gleichmäßige Wiedergabe erzielen können, kann die HD HERO2-Kamera über ein Mini-HDMI- oder Composite-Kabel (separat erhältlich) auch direkt an ein HD-TV mit HDMI-Anschluss angeschlossen werden. Die HD HERO2-Kamera selbst erzielt eine sehr gleichmäßige Wiedergabe auf HDTV.

DATEIÜBERTRAGUNG

ÜBERTRAGEN VON VIDEO- UND FOTODATEIEN AUF EINEN COMPUTER

Auf einem PC:

1. Schließen Sie die Kamera über das mitgelieferte USB-Kabel an einen Computer an.
2. Schalten Sie die Kamera durch Drücken auf **P** ein.
3. Doppelklicken Sie auf dem PC auf „Arbeitsplatz“ und suchen Sie das Symbol „Wechseldatenträger“. Wenn Sie dieses nicht sehen, schließen Sie den Ordner „Arbeitsplatz“ und öffnen ihn erneut. Das Symbol für „Wechseldatenträger“ sollte jetzt angezeigt werden.
4. Doppelklicken Sie auf das Symbol „Wechseldatenträger“.
5. Doppelklicken Sie auf das Ordnersymbol „DCIM“.
6. Doppelklicken Sie auf das Symbol „100GOPRO“.
7. Ihre Foto- und Videodateien befinden sich im Ordner „100GOPRO“.
8. Kopieren/Verschieben Sie die Dateien auf die Festplatte des Computers und wählen Sie dann das Video/Foto zur Wiedergabe vom Desktop bzw. von der Festplatte.

Auf einem Mac:

1. Schließen Sie die Kamera über das mitgelieferte USB-Kabel an den Mac an.
2. Schalten Sie die Kamera durch Drücken auf **P** ein.
3. Der Mac erkennt die Kamera als externes Laufwerk. Doppelklicken Sie auf das Symbol für das externe Laufwerk, um auf Ihre Video- und Fotodateien zuzugreifen.
4. Kopieren/Verschieben Sie die Dateien auf die Festplatte des Computers und wählen Sie dann das Video/Foto zur Wiedergabe vom Desktop bzw. von der Festplatte.

WICHTIGER TIPP FÜR MAC-BENUTZER: Wenn Sie Dateien von der SD-Karte löschen, müssen Sie den Papierkorb leeren, bevor Sie die SD-Karte entfernen oder die Kamera vom Computer trennen. Wenn Sie den Papierkorb nicht leeren, werden die Foto- und Videodateien nicht ordnungsgemäß von der SD-Karte entfernt.

ANZEIGEN VON FOTOS UND VIDEOS AUF EINEM TV ODER HDTV

Schließen Sie die HD HERO2-Kamera über ein HDMI-Kabel (separat erhältlich) an das Fernsehgerät an. Sie können auch den Composite-Anschluss und ein Composite-Kabel (separat erhältlich) verwenden.

Nach dem Anschließen:



Gehen Sie bei EINGESCHALTETER Kamera durch Drücken von **▶** zur Wiedergabeeinstellung **P**. Drücken Sie auf **S**, um das Wiedergabemenü zu öffnen.

Drücken Sie im Wiedergabemenü auf **P**, um die Menüliste zu durchlaufen. Verwenden Sie **S**, um die einzelnen Einträge zu wählen. **Die Menüoptionen lauten wie folgt:**

Video: Zeigt alle Videodateien auf der SD-Karte. Während der Wiedergabe kann die Lautstärke über das Fernsehgerät eingestellt werden. Die Wiedergabe beginnt automatisch.

Photo: Zeigt alle Fotodateien auf der SD-Karte.

All (Standard): Zeigt alle Foto- und Videodateien auf der SD-Karte.

Exit: Beendet das Wiedergabemenü.

PROFITIPP:

Zum Abspielen drücken Sie auf **P**

Zum Vorspulen halten Sie **P** gedrückt.

Zum Abspielen drücken Sie auf **S**

Zum Rückspulen halten Sie **S** gedrückt.

Um die Wiedergabe zu beenden, ziehen Sie das HDMI-/Composite-Kabel aus der Kamera.

Um während der Wiedergabe **zur Menüliste zurückzukehren**, halten Sie beide Tasten 3 Sekunden lang gedrückt.

HINWEIS: Achten Sie darauf, dass die richtige Videoeinstellung, d. h. NTSC für Nordamerika oder PAL außerhalb Nordamerikas, gewählt wurde. Andernfalls funktioniert die Kamera nicht richtig mit dem Fernsehgerät. Außerdem muss sich in der HD HERO2-Kamera eine SD-Karte befinden, die die aufgezeichneten Informationen enthält. Wenn auf der SD-Karte keine Video- oder Fotodateien gespeichert sind, wird die Meldung No Video, No Photo oder No Files angezeigt.

► Weitere Informationen finden Sie unter **NTSC/PAL**

AKKULAUFZEIT

Bei voller Akkuladung kann die HD HERO2 ca. 2,5 Stunden lang Video bei 720p30 aufzeichnen. Die LCD-Anzeige zeigt in jedem Kameramodus eine Ladestandsanzeige , sodass Sie immer sehen können, wie viel Akkuladung noch zur Verfügung steht. Die Ladestandsanzeige blinkt, wenn die Ladung unter 20 % absinkt.

Ersatzbatterien und zusätzliches Ladezubehör finden Sie unter **gopro.com** oder bei GoPro-Vertragshändlern.

LADEN DES AKKUS

Die Ladestandsanzeige auf der LCD-Anzeige blinkt, wenn die Akkuladung unter 20 % absinkt. Wenn die Akkuladung während der Aufzeichnung auf 0 % absinkt, speichert die Kamera die Datei und schaltet sich AUS.

So laden Sie den Akku:

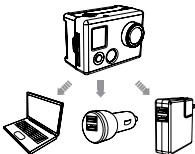

1. Schließen Sie die Kamera über das mitgelieferte USB-Kabel an einen Computer oder ein USB-Netzteil an.
2. Das LED-Lämpchen bleibt **INGESCHALTET**, während der Akku geladen wird.
3. Das LED-Lämpchen **ERLICHT**, wenn der Akku voll geladen ist.

Der Kameraakku wird in ein bis zwei Stunden auf 80 % und in vier Stunden auf 100 % geladen (je nach USB-Ausgangsleistung). Bei Verwendung eines USB-kompatiblen Netz- oder Kfz-Ladegeräts mit 1000 mAh von GoPro wird der Akku in einer Stunde auf 80 % und in zwei Stunden auf 100 % geladen. Weitere Informationen über die 1000 mAh-Ladegeräte von GoPro finden Sie unter **gopro.com**.

VERWENDEN DER KAMERA WÄHREND DES LADENS

Sie können den Kameraakku laden und gleichzeitig Video aufzeichnen oder Fotos machen. Schließen Sie die Kamera einfach an ein USB-kompatibles Netz-, Kfz- oder Telefonladegerät an, um die HD HERO2 zu laden, während Sie Video oder Fotos aufnehmen. Am besten verwenden Sie hierfür ein GoPro-Ladegerät mit 1 A (1000 mAh), um eine maximale Ladeleistung beim Betrieb der Kamera zu erzielen.

HERAUSNEHMEN DES AKKUS AUS DER KAMERA

Der Akku des HD HERO2 passt sehr eng in die Kamera, um eine optimale Zuverlässigkeit bei Aktivitäten mit starker Vibration zu erzielen. Meist muss der Akku nicht herausgenommen werden.

So nehmen Sie den Akku heraus:

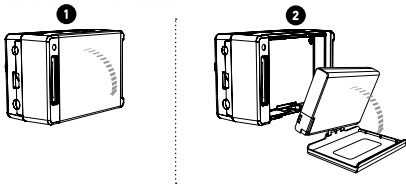

1. Nehmen Sie den Akkudeckel ab, indem Sie den Daumen in die Vertiefung des Akkudeckels (an der Unterseite der Kamera) legen und diesen mit festem Druck von der Kamera wegschieben.
2. Drücken Sie auf beide Seiten des Akkus und ziehen Sie ihn aus der Kamera. Dies ist mit Absicht nicht einfach, aber der Akku kann herausgenommen werden.

WICHTIGE VORSICHTSHINWEISE

MELDUNG „NO SD“ AUF DER LCD-ANZEIGE

NO SD

„NO SD“ bedeutet, dass keine SD-Karte eingelegt ist. Die HD HERO2 benötigt eine SD-Karte, um Video und Fotos aufzunehmen.

► Weitere Informationen finden Sie unter **SPEICHER-/SD-KARTEN**.

DATEIREPARATURSYMBOL AUF DER LCD-ANZEIGE



Wenn Sie das Dateireparatursymbol sehen, wurde die Videodatei während der Aufzeichnung aus irgendeinem Grund beschädigt. Wenn Sie auf eine beliebige Taste drücken, wird die Datei repariert.

ÜBERTEMPERATURSYMBOL AUF DER LCD-ANZEIGE



Das Übertemperatursymbol wird angezeigt, wenn die Kamera zu heiß geworden ist und abkühlen muss. Lassen Sie die Kamera einfach abkühlen, bevor Sie sie erneut verwenden. Die Kamera verhindert selbst ein Überhitzen. Machen Sie sich also keine Sorgen - es ist kein Schaden entstanden.

ZUSAMMENBAU DER KAMERA

Das Gehäuse der HD HERO2-Kamera ist wasserdicht bis 60 m. Es besteht aus Polycarbonat und Edelstahl und ist damit besonders robust.

So bauen Sie die Kamera in das Gehäuse ein:

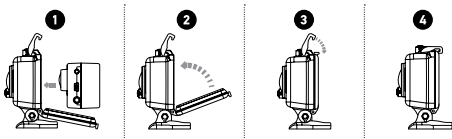

1. Platzieren Sie die Kamera im Gehäuse.
2. Schließen Sie die Gehäuseklappe.
3. Haken Sie die Verriegelung in die Nute an der Rückenklappe ein.
4. Drücken Sie die Daumenverriegelung nach unten, bis sie einrastet.

ZUSAMMENBAU DER KAMERA

Das HD HERO2-Gehäuse wird mit zwei Arten von Rückenklappen geliefert – wasserdicht und offen. Um die Rückenklappe zu wechseln, schnappen Sie sie einfach vom Scharnier. Um die andere Klappe anzubringen, drücken Sie diese auf das Scharnier.

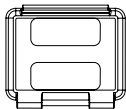

Offene Rückenklappe

Die offene (nicht wasserdichte) Rückenklappe bietet eine bessere Tonqualität, weil mehr Schallwellen zum Mikrofon der Kamera gelangen. Außerdem reduziert sie Windgeräusche bei Geschwindigkeiten bis 160 km/h, wenn die Kamera an Helmen, Motorrädern, Fahrrädern oder anderen schnellen Fahrzeugen montiert ist. Verwenden Sie diese Rückenklappe nur, wenn keine Gefahr von Wasserschäden besteht. Diese Rückenklappe ist auch zur Verwendung im Innenraum von Fahrzeugen zu empfehlen.

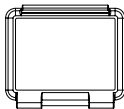

Wasserdichte Rückenklappe

Die wasserdichte Rückenklappe macht das Gehäuse wasserdicht bis 60 m. Verwenden Sie diese Klappe, wenn Sie die Kamera vor Wasser und anderen Umweltgefahren schützen müssen.

PROFITIPP:

Tragen Sie RAIN-X oder eine ähnliche wasserabweisende Beschichtung auf die Gehäuselense auf, um zu verhindern, dass sich beim Verwenden der Kamera bei Regen oder im Wasser Wassertropfen bilden. Wenn RAIN-X nicht erhältlich ist, können Sie die Linse auch gelegentlich lecken.

WECHSELN DER GEHÄUSEKLAPPEN

Das HD HERO2-Gehäuse wird mit zwei Arten von Rückenklappen geliefert – wasserdicht und offen.

So wechseln Sie die Rückenklappe:

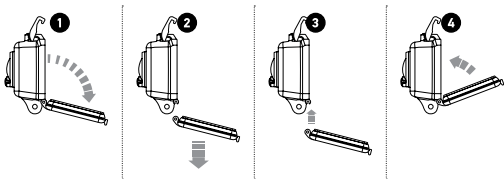

1. Öffnen Sie die hintere Klappe des Gehäuses, sodass sie nach unten hängt.
2. Ziehen Sie die Klappe nach unten, bis sie vom Scharnier springt.
3. Richten Sie die neue Klappe mit der Scharnieröffnung aus.
4. Drücken Sie die Klappe nach oben, bis sie einschnappt.

VERHINDERN VON WASSERSCHÄDEN AN DER KAMERA

Die Gummidichtung des Kameragehäuses ist eine wasserdichte Barriere, die die HD HERO2 bei Nässe und unter Wasser schützt. Die Gummidichtung des Kameragehäuses muss sauber gehalten werden. Bereits ein Haar oder Sandkorn kann das Gehäuse undicht machen.

Die Außenseite des Gehäuses muss nach jedem Einsatz im Salzwasser mit Süßwasser abgespült und getrocknet werden. Wird dies versäumt, so kann dies mit der Zeit zur Korrosion des Scharnierstifts oder zu Salzablagerungen in der Dichtung und letztendlich zum Versagen der Vorrichtung führen.

Um die Dichtung zu reinigen, spülen Sie sie mit Süßwasser ab und schütteln Sie das Wasser ab (beim Trocknen mit einem Tuch kann die Dichtung durch Fusseln beeinträchtigt werden). Legen Sie sie danach wieder in die Nuten der hinteren Gehäuseklappe ein.

VORSICHT: Wenn diese Schritte nicht bei jeder Verwendung der HD HERO2 befolgt werden, kann es zu Lecks kommen, die die Kamera beschädigen oder zerstören. Die Garantie deckt keine Wasserschäden ab, die durch Benutzerfehler entstehen.

ANBRINGEN DER KAMERA AN BEFESTIGUNGEN

Um die HD HERO2-Kamera an einer Befestigung anzubringen, benötigen Sie je nach der verwendeten Befestigung eine Befestigungsschale, Fingerschraube und sonstige Befestigungsteile. Weitere Informationen über Befestigungen finden Sie unter gopro.com/support.



**Befestigungs-
schnalle**

+



Fingerschraube

+



**Wasserdichtes
Gehäuse**

=

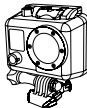

Komplette Einheit

NUTZUNG VON GEFORMTEN ODER FLACHEN KLEBEFESTIGUNGEN

Die geformten und flachen Klebefestigungen erleichtern das Anbringen der Kamera an den gebogenen oder flachen Oberflächen von Helmen, Fahrzeugen und Ausrüstungsteilen. Mithilfe der Befestigungsschnalle kann das zusammengebaute Kameragehäuse per Schnappverschluss an den montierten Klebefestigungen angebracht und von diesen abgenommen werden.

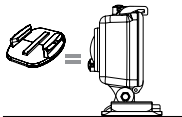

Flache Klebefestigung

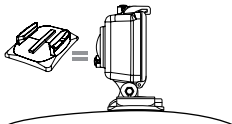

Geformte Klebefestigung

PROFITIPPS: ANBRINGEN VON KLEBEBEFESTIGUNGEN

Säubern Sie zuerst die Oberfläche. Reinigen Sie auf jeden Fall sorgfältig die Oberfläche, an der die Klebefestigung angebracht werden soll. Wachs, Öl, Schmutz und sonstige Ablagerungen mindern die Haftkraft. Dadurch entsteht eine mangelhafte Befestigung und Sie laufen Gefahr, die Kamera zu verlieren, wenn die Klebung versagt.

Bringen Sie die Befestigung nur bei Zimmertemperatur an. Die Klebefläche der Befestigung haftet nicht richtig, wenn sie in kalten oder feuchten Umgebungen angebracht wird, obwohl sie in kalten Umgebungen absolut zuverlässig funktioniert. Für optimale Ergebnisse bringen Sie die Befestigung 24 Stunden vor dem Einsatz in kalten Umgebungen an, um eine maximale Haftung zu gewährleisten.

Oberflächen. Auf porösen oder strukturierten Oberflächen ist keine ordnungsgemäße Haftung zu erzielen. Drücken Sie die Befestigung beim Anbringen fest an, um einen lückenlosen Kontakt mit der gesamten Oberfläche zu gewährleisten. Warten Sie mindestens 24 Stunden, bis eine maximale Haftung erzielt ist.

Trockenzeit. Für optimale Ergebnisse bringen Sie die Befestigung mindestens 24 Stunden vor dem Einsatz an.

VERRIEGELUNGSKLEMME



Diese Verriegelungsklemme ist für Sportarten mit hohen Stoßkräften konzipiert, wie z. B. Surfen oder Skifahren. Die Verriegelungsklemme arretiert die Schnallenfortsätze und verhindert damit ein versehentliches Lösen des Gehäuses von der Befestigung.

Veränderungen, die nicht vom Beauftragten für Vorschriftenkonformität genehmigt wurden, machen die Berechtigung des Benutzers zur Verwendung des Geräts ungültig. Dieses Gerät wurde getestet und hält die Grenzwerte für digitale Geräte der Klasse B gemäß Teil 15 der FCC-Vorschriften ein. Diese Grenzwerte sind dazu bestimmt, einen angemessenen Schutz gegen Störeinflüsse bei Installation in Wohnbereichen zu bieten. Dieses Gerät erzeugt und strahlt Hochfrequenzenergie ab und kann bei Installation unter Missachtung dieser Anweisungen den Funk- oder Fernsehempfang stören. Dies kann ermittelt werden, indem das Gerät ein- und ausgeschaltet wird.

Der Benutzer sollte versuchen, die Störung durch eine oder mehrere der folgenden Maßnahmen zu beheben:

- Verstellen oder Verlegen der Empfangsantenne.
- Größerer Abstand zwischen dem Gerät und dem Empfänger.
- Anschluss des Geräts an eine Steckdose in einem anderen Stromkreis als dem, an den der Empfänger angeschlossen ist.
- Befragung des Händlers oder eines erfahrenen Radio-/Fernsehtechnikers.

GARANTIE

Es wird gewährleistet, dass dieses Produkt bis ein (1) Jahr nach Erstkaufdatum frei von Herstellungsfehlern ist. Sollten derartige Fehler während dieses Zeitraums auftreten, besteht GoPros einzige Verpflichtung darin, das defekte Teil oder Produkt nach eigenem Gutdünken zu reparieren oder durch ein vergleichbares Teil zu ersetzen. Abgesehen von einem derartigen Ersatz erfolgt der Verkauf und die sonstige Handhabung des Produkts ohne Gewähr, Bedingung oder sonstige Haftpflicht, auch wenn der Defekt oder Verlust durch Fahrlässigkeit oder sonstiges Verschulden entstanden ist. Schäden, die durch die Nutzung, Unfälle oder normale Abnutzung entstehen, sind nicht von dieser oder einer anderen Garantie abgedeckt. GoPro übernimmt keine Haftung für Unfälle, Verletzungen, Todesfälle, Verluste und sonstige Ansprüche im Zusammenhang mit oder in Folge der Nutzung dieses Produkts. Auf keinen Fall haftet GoPro für Neben- oder Folgeschäden im Zusammenhang mit oder in Folge der Nutzung dieses Produkts oder eines seiner Teile. Weil die Möglichkeit besteht, dass der Benutzer Fehler bei der erneuten Abdichtung des Produkts begeht, gilt die Garantie nicht für Lecks im wasserdichten Gehäuse und die daraus entstehenden Schäden.

Weitere Informationen erhalten Sie bei **gopro.com**.

GoPro will Ihnen stets einen optimalen Service bieten. Um sich mit dem Kundendienst-Team von GoPro in Verbindung zu setzen, gehen Sie zu:
gopro.com/support.